

多邊形面積

分割法及填補法

班別:

班號:

開始

問題一

請選擇以甚麼方法去計算左圖的面積

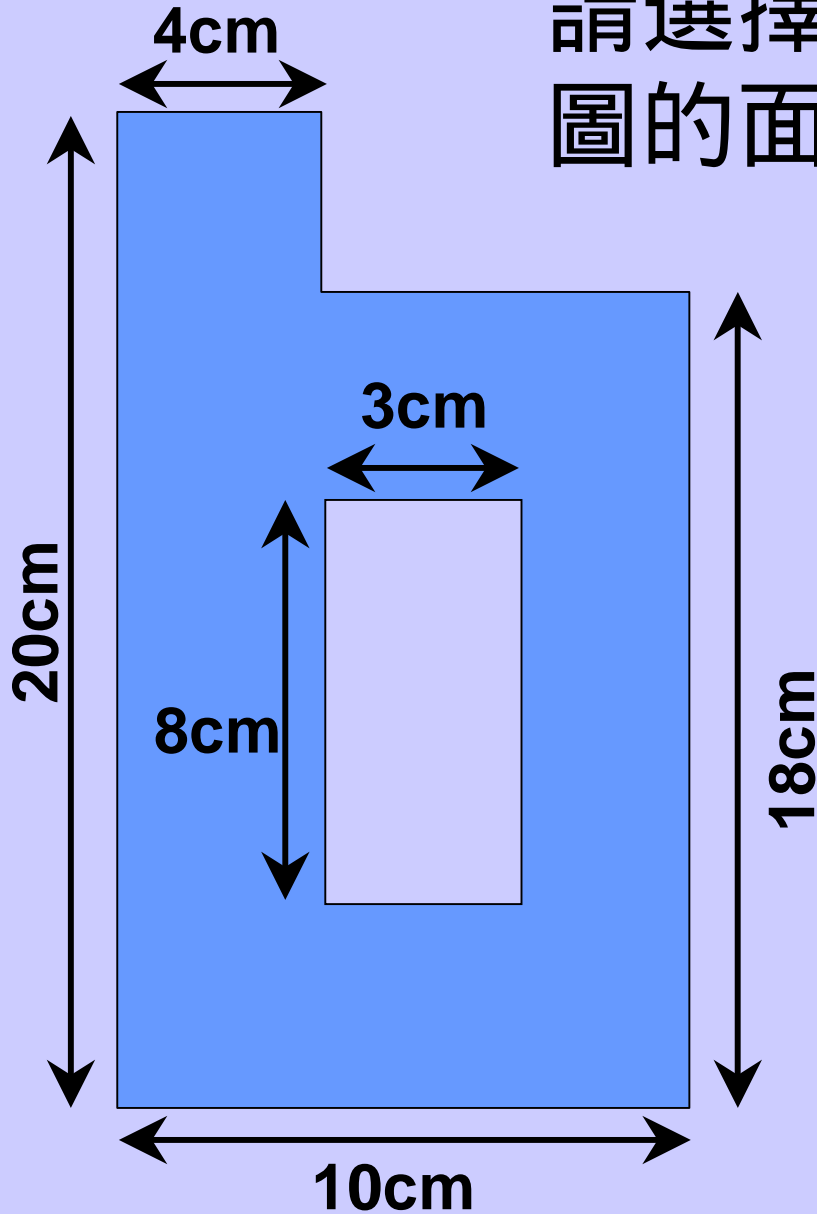

分割法

填補法

問題一

分割法似乎不太合適啊!
試試填補法吧!

填補法

問題一

填補法

大長方形的面積： = ~~cm²~~

長方形 A 的面積： = ~~cm²~~

長方形 B 的面積： = ~~cm²~~

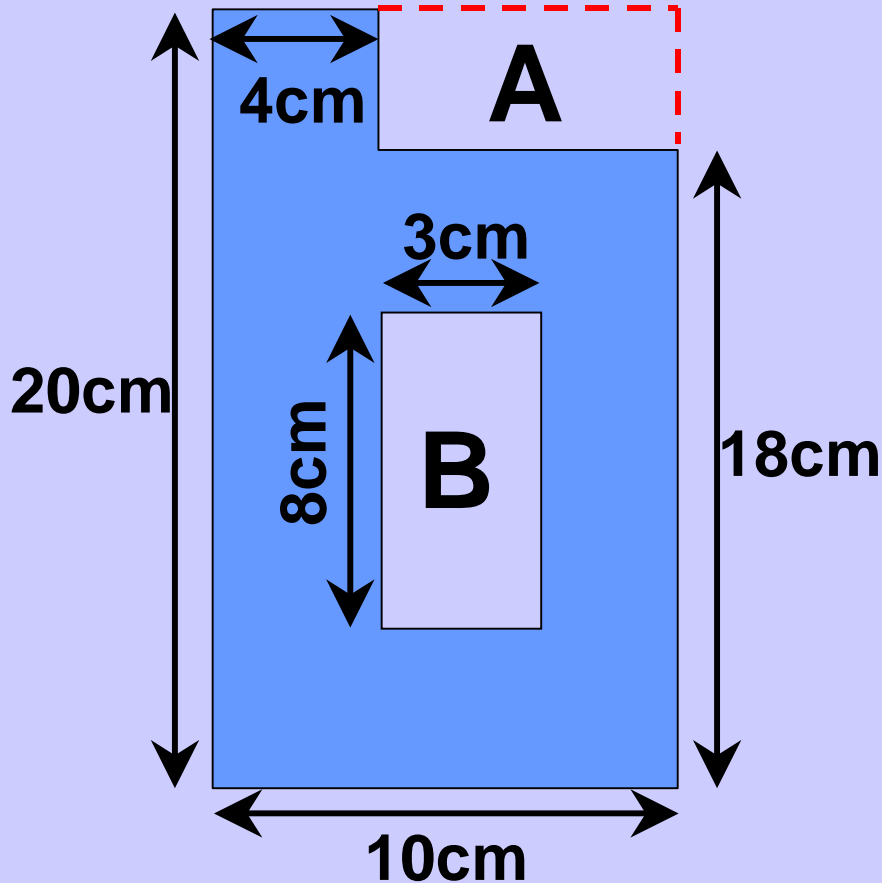

全圖面積：

= ~~cm²~~

批改

下一題

問題二

請選擇以甚麼方法去計算左圖的面積

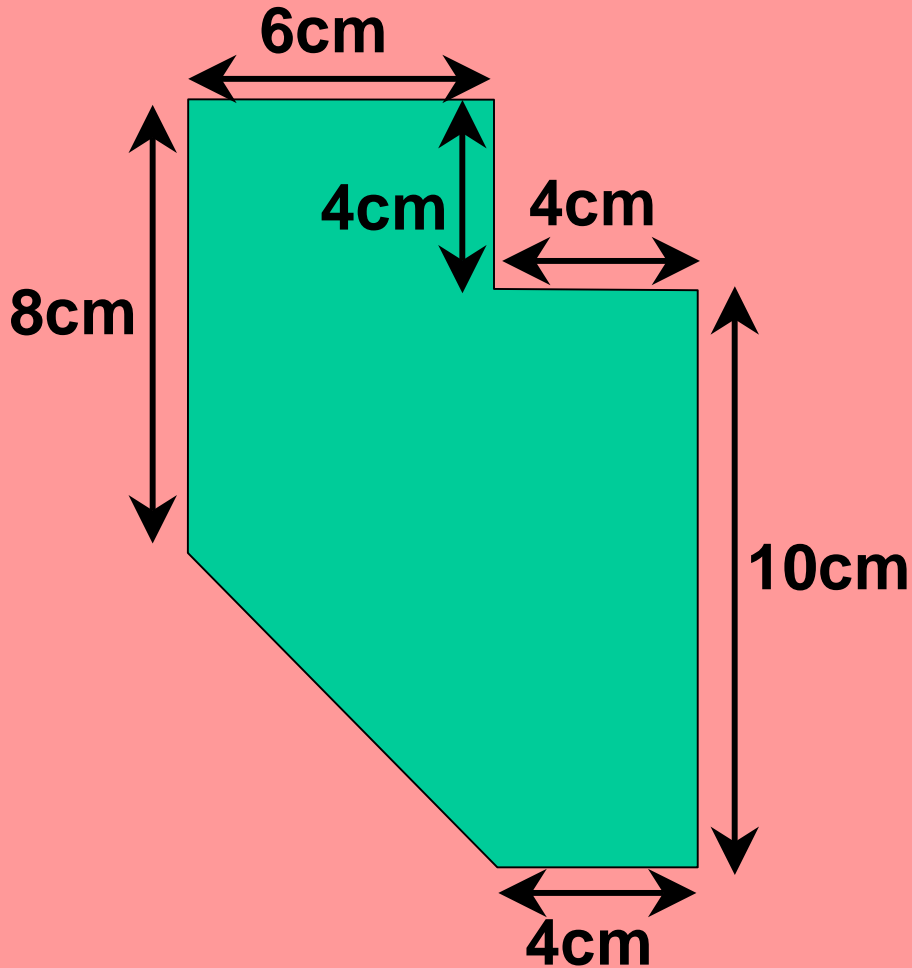

分割法

填補法

問題二

填補法

大長方形的面積： = ~~cm²~~

正方形 C 的面積： = ~~cm²~~

三角形 D 的面積： = ~~cm²~~

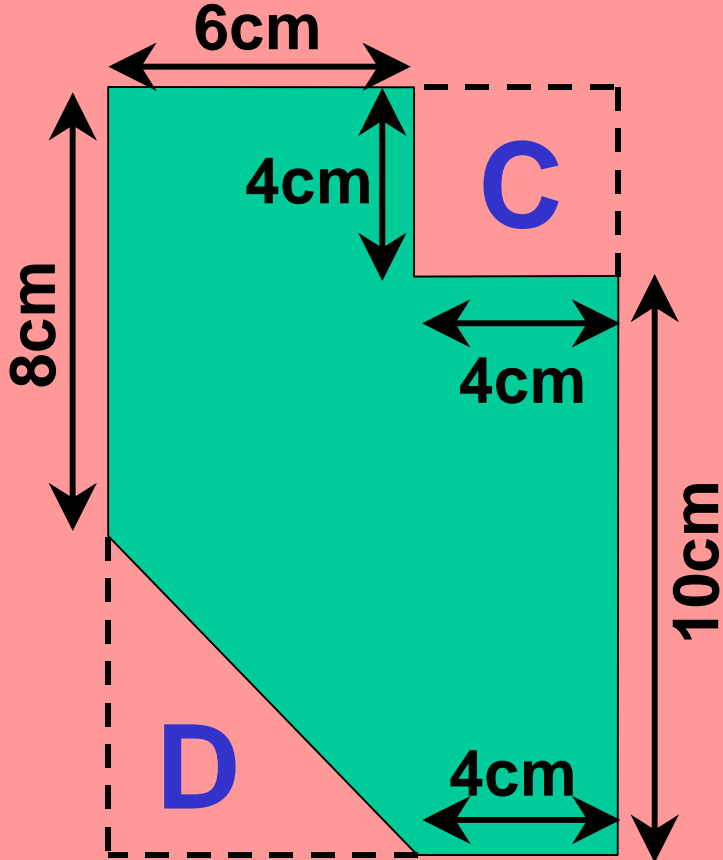

全圖面積：

= ~~cm²~~

批改

下一題

問題二

請選擇那一種分割法

分割法一

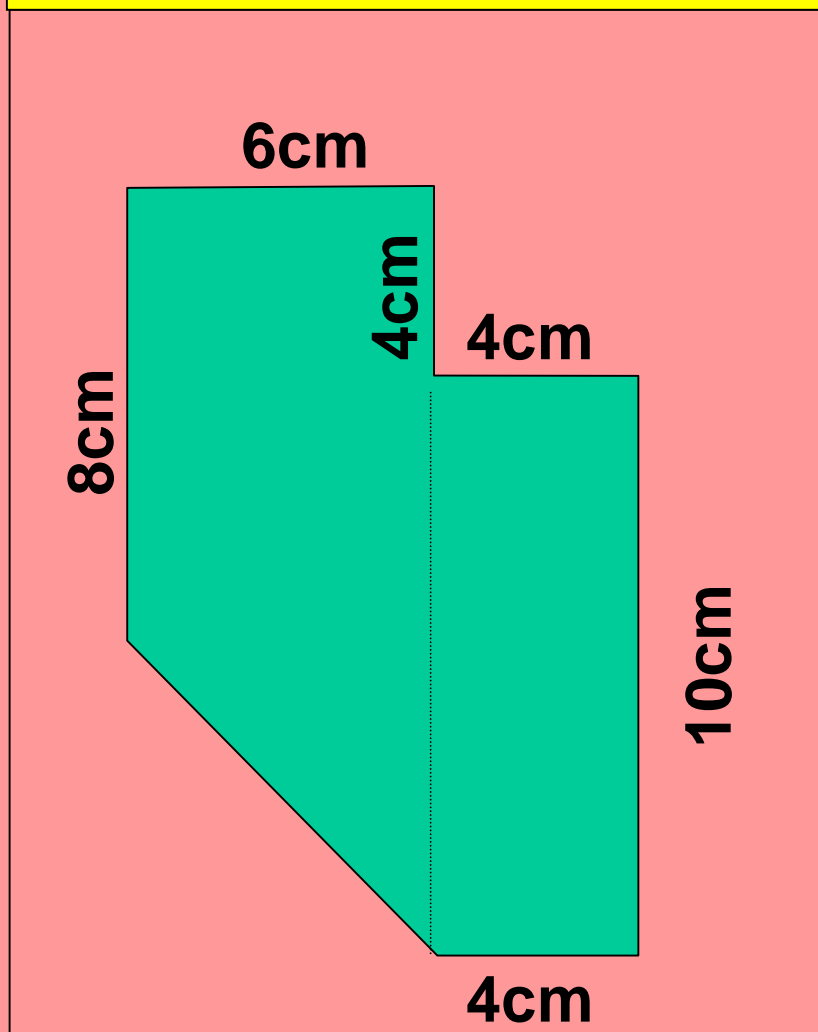

分割法二



問題二

分割法一

梯形 A 的面積： = ~~cm²~~

長方形 B 的面積： = ~~cm²~~

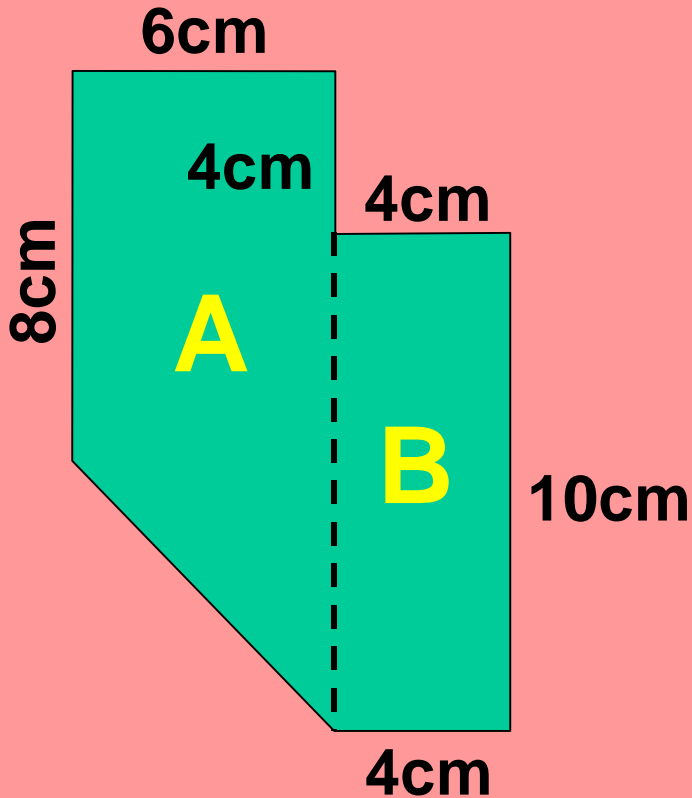

全圖面積：

= ~~cm²~~

批改

下一題

問題二

分割法二

長方形 X 的面積： = ~~cm²~~

長方形 Y 的面積： = ~~cm²~~

梯形 Z 的面積： = ~~cm²~~

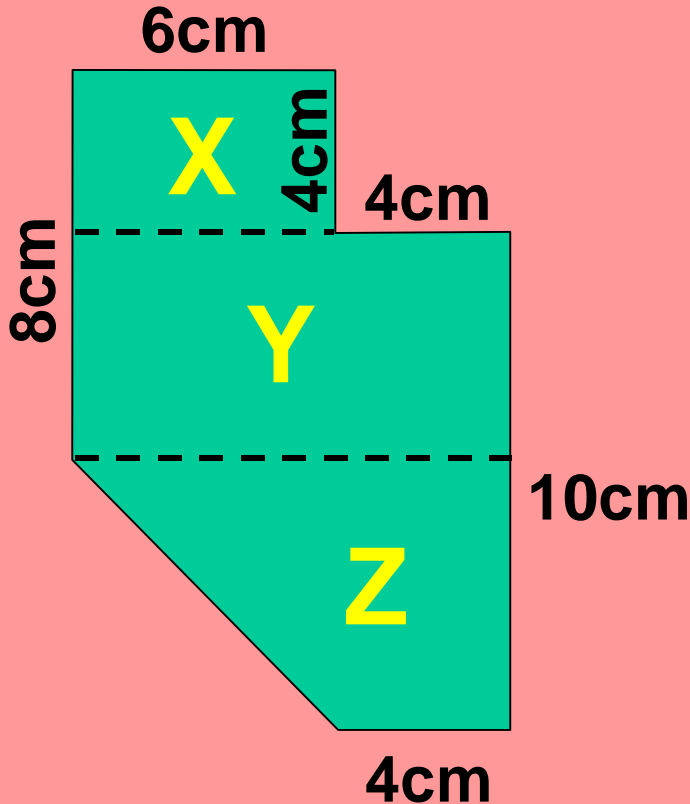

全圖面積：

= ~~cm²~~

批改

下一題

問題三

請選擇以甚麼方法去計算左圖的面積

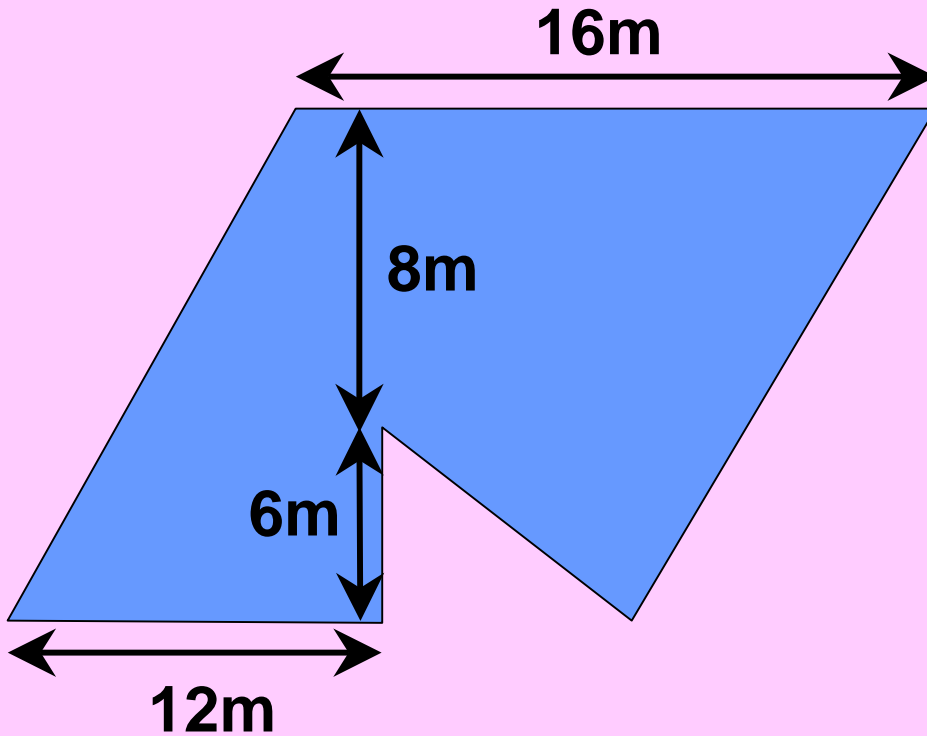

分割法

填補法

問題三

分割法似乎不太合適啊!
試試填補法吧!

填補法

問題三

填補法

平行四邊形的面積： = ~~m²~~

三角形 A 的面積： = ~~m²~~

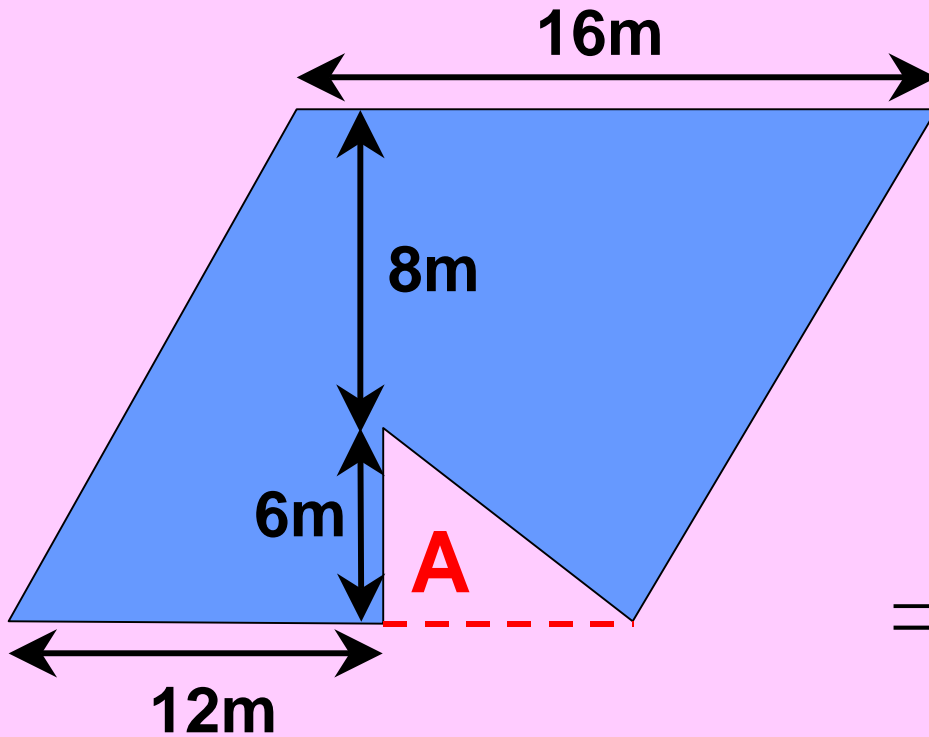

全圖面積：

= ~~m²~~

批改

下一題

問題四

請選擇以甚麼方法去計算左圖的面積

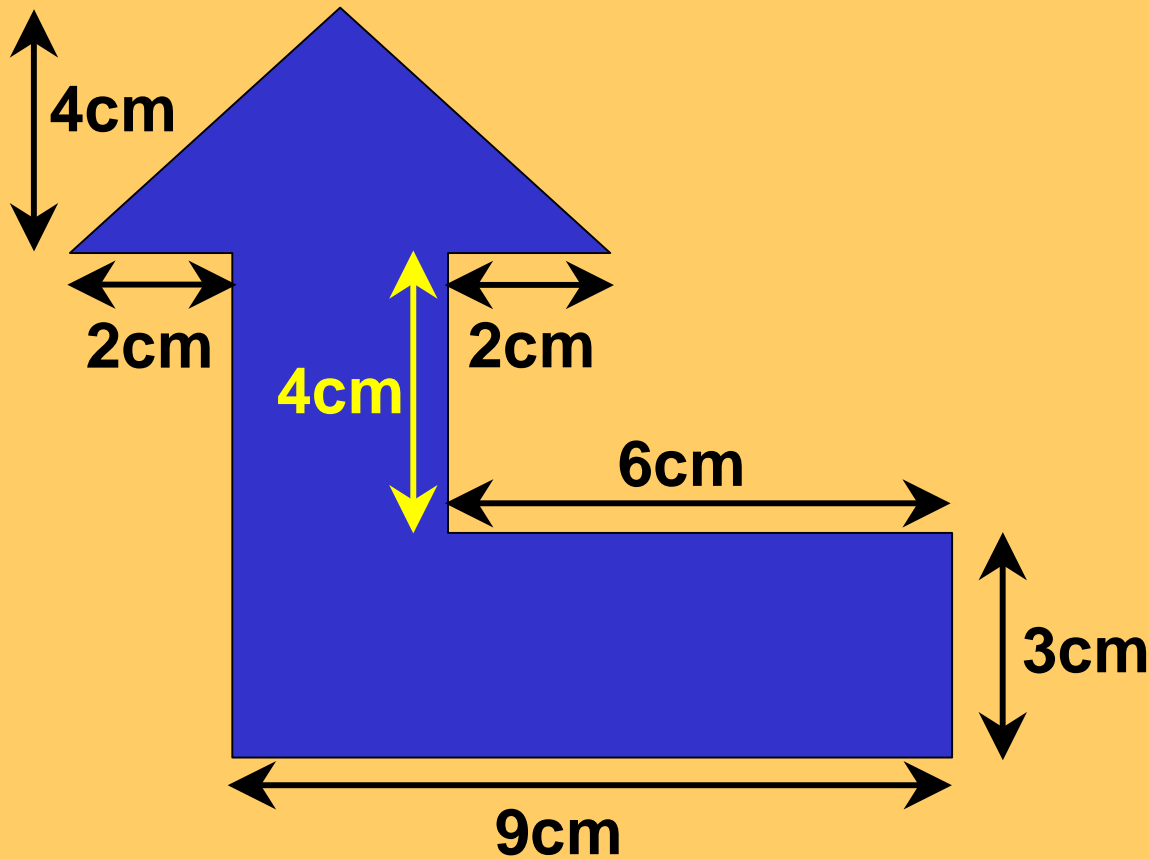

分割法

填補法

問題四

填補法似乎不太合適啊!
試試分割法吧!

分割法

問題四

分割法

三角形 A 的面積： = ~~cm²~~

長方形 B 的面積： = ~~cm²~~

長方形 C 的面積： = ~~cm²~~

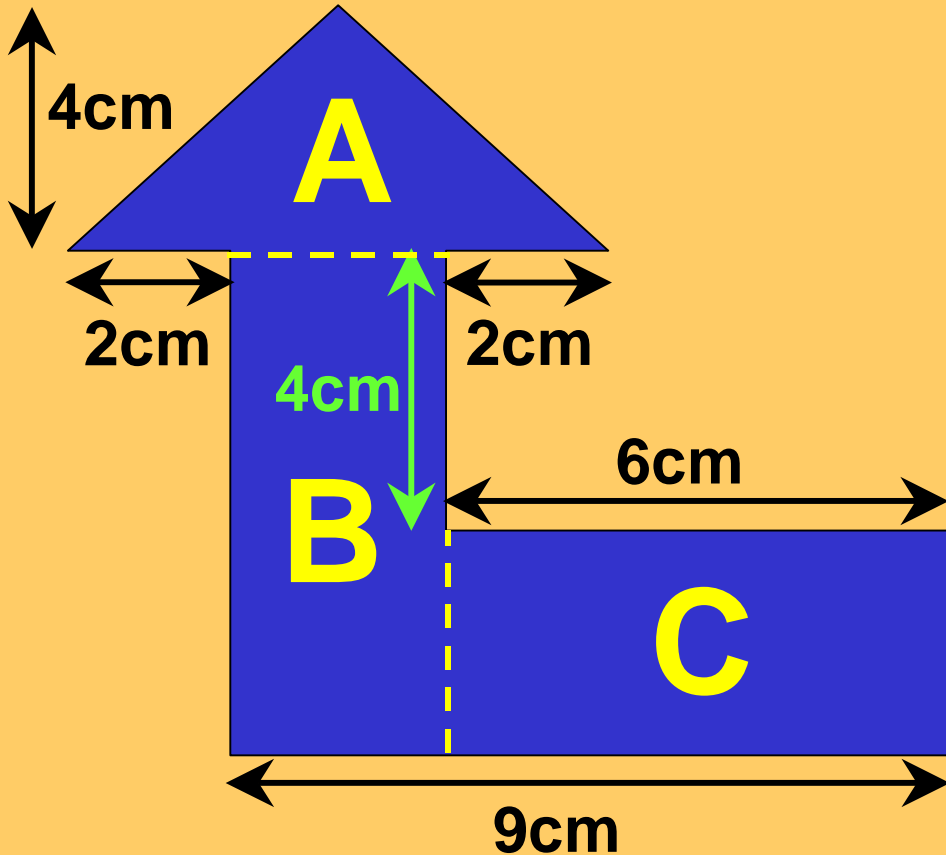

全圖面積：

= ~~cm²~~

批改

下一題

問題五

請選擇以甚麼方法去計算左圖的面積

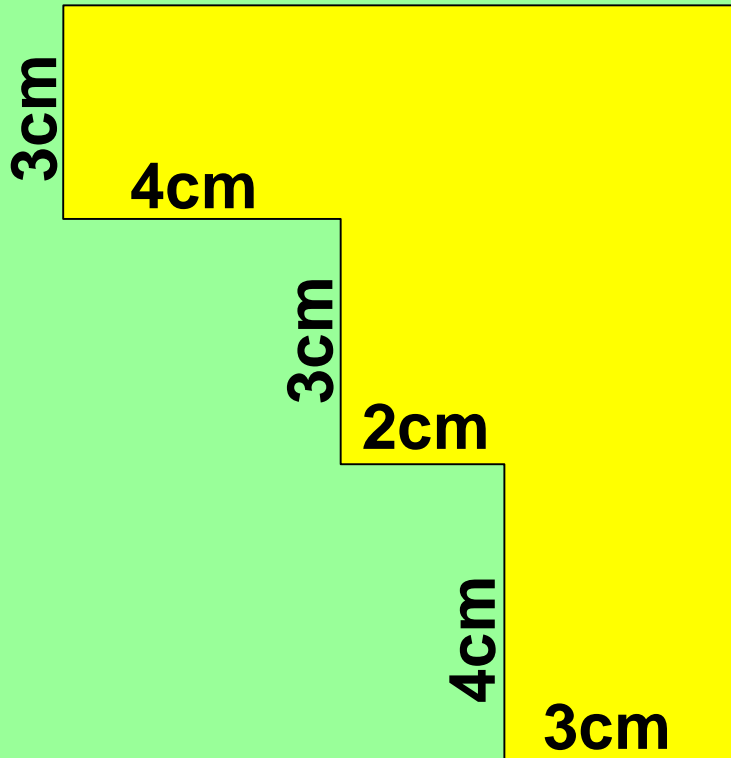

分割法

填補法

問題五

請選擇那一種分割法

分割法一

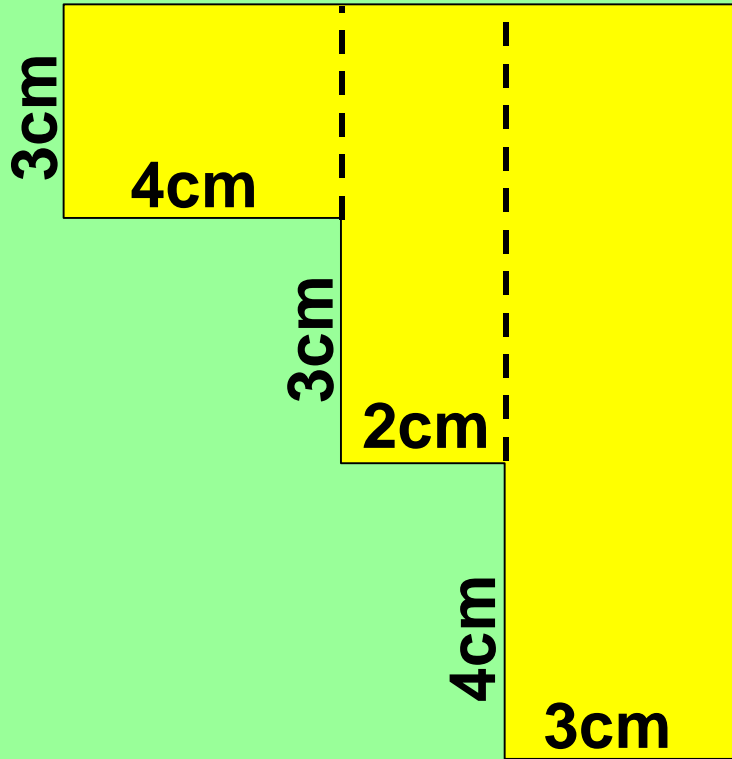

分割法二

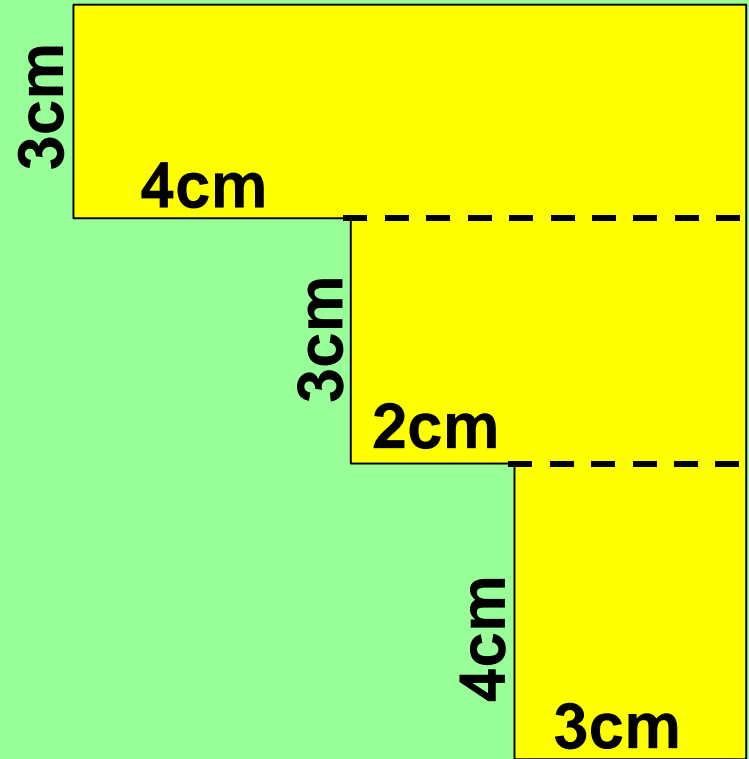

問題五

分割法一

長方形 A 的面積： = ~~cm²~~

長方形 B 的面積： = ~~cm²~~

長方形 C 的面積： = ~~cm²~~

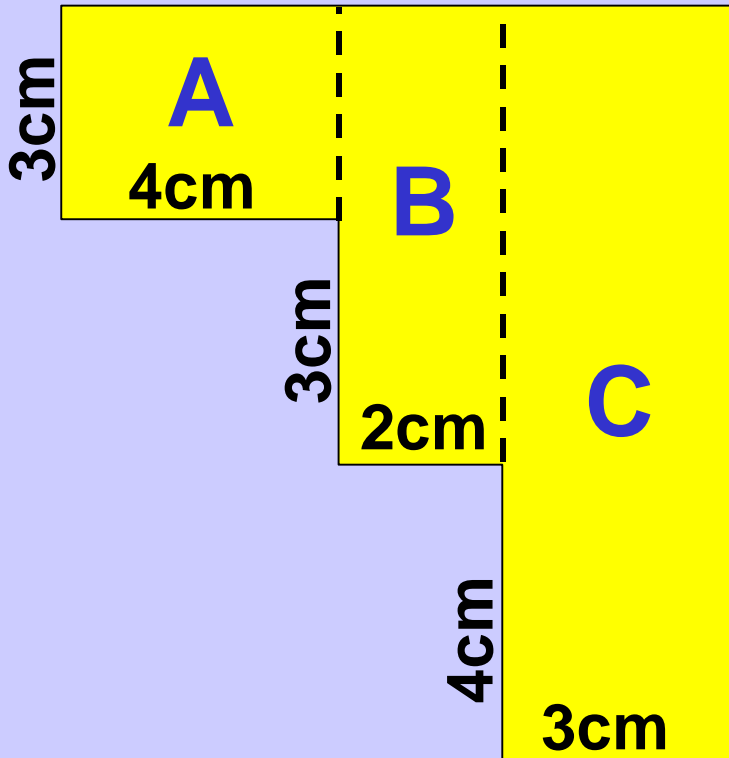

全圖面積：

= ~~cm²~~

批改

下一題

總成績

問題五

分割法二

長方形 A 的面積： = ~~cm²~~

長方形 B 的面積： = ~~cm²~~

長方形 C 的面積： = ~~cm²~~

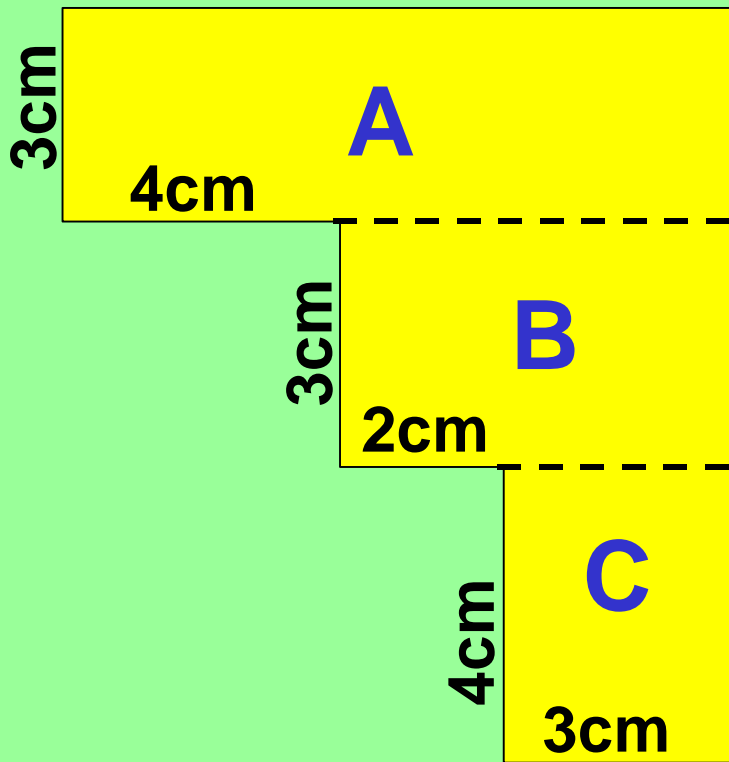

全圖面積：

= ~~cm²~~

批改

下一題

總成績

問題五

請選擇那一種填補法

填補法一

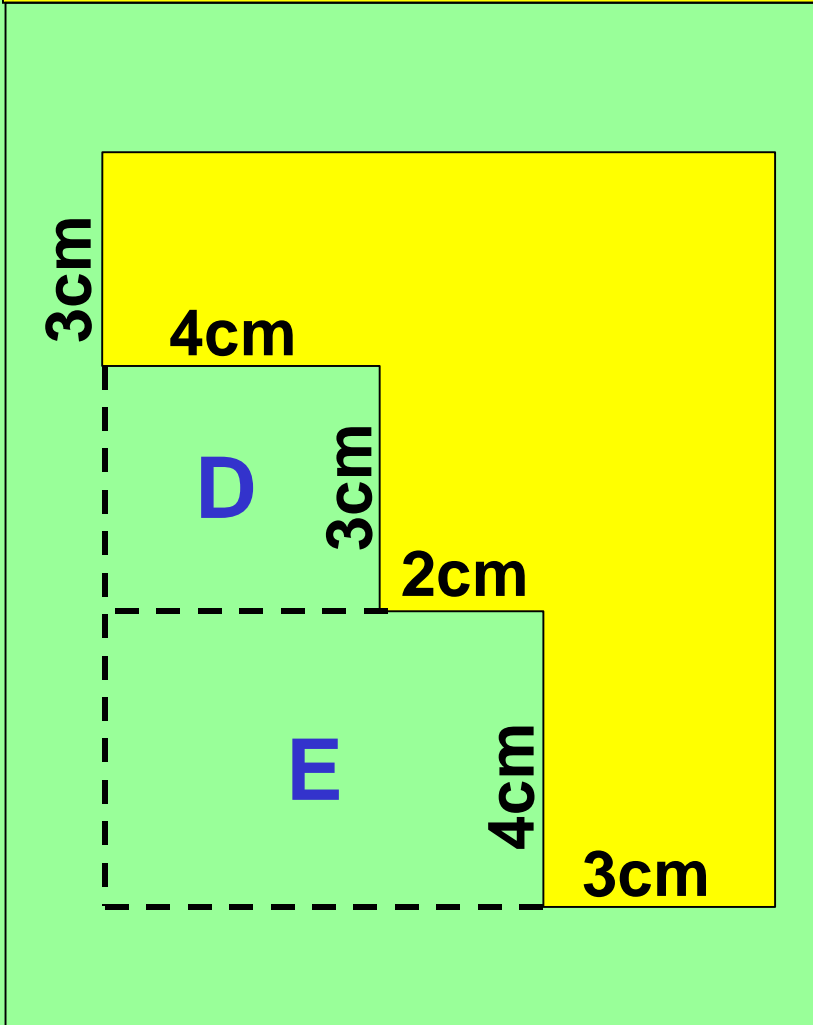

填補法二

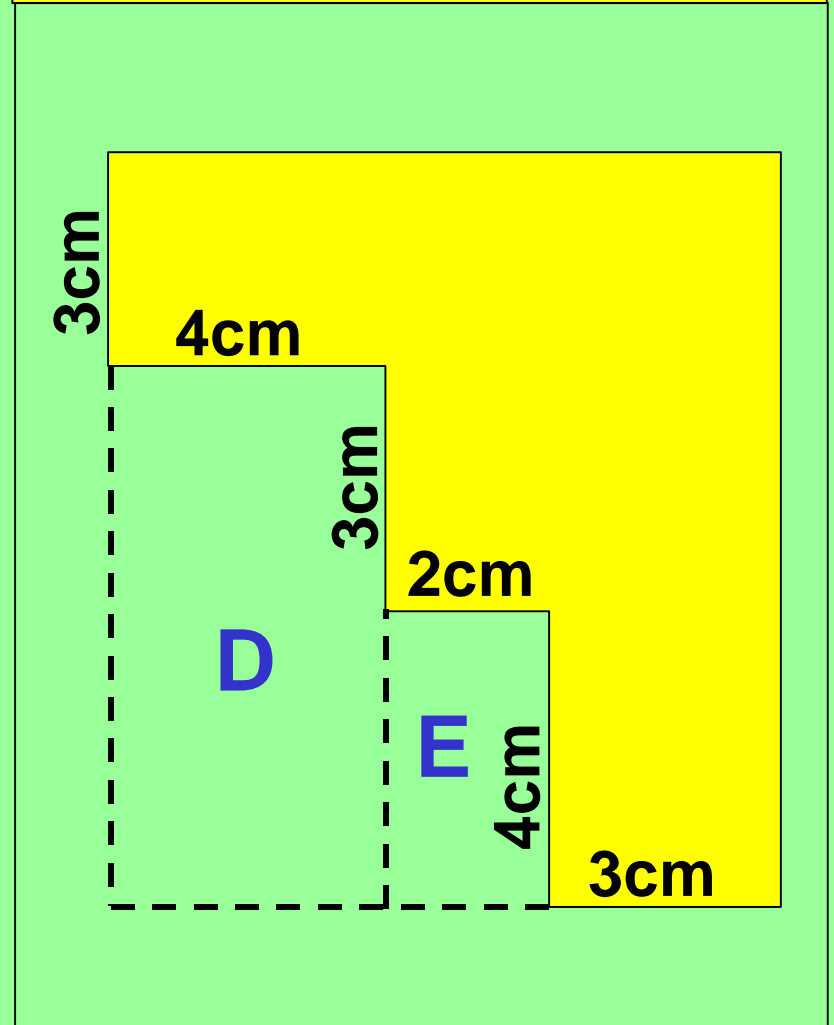

問題五

填補法一

大長方形的面積： = ~~cm²~~

長方形 D 的面積： = ~~cm²~~

長方形 E 的面積： = ~~cm²~~

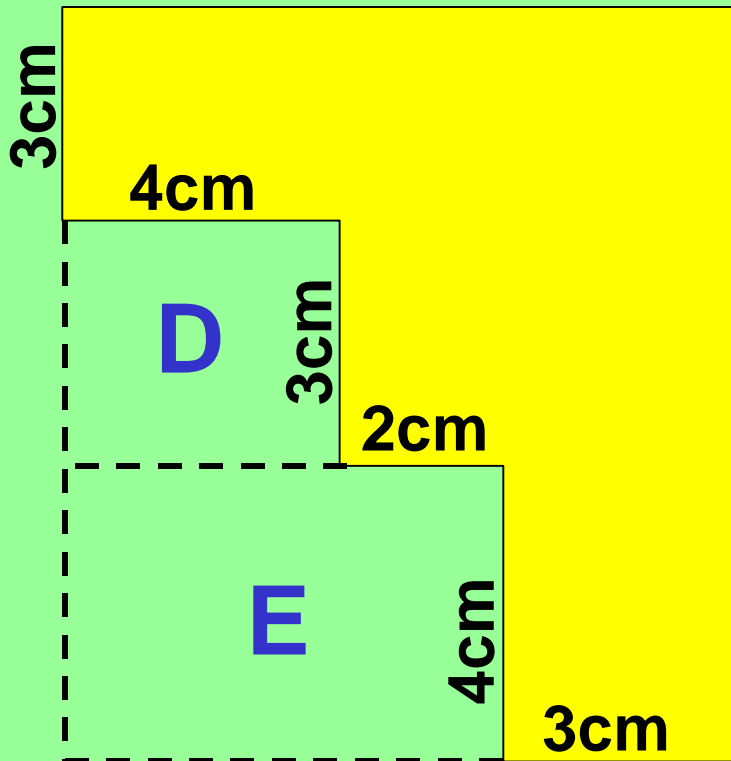

全圖面積：

= ~~cm²~~

批改

下一題

總成績

問題五

填補法二

大長方形的面積： = ~~cm²~~

長方形 D 的面積： = ~~cm²~~

長方形 E 的面積： = ~~cm²~~

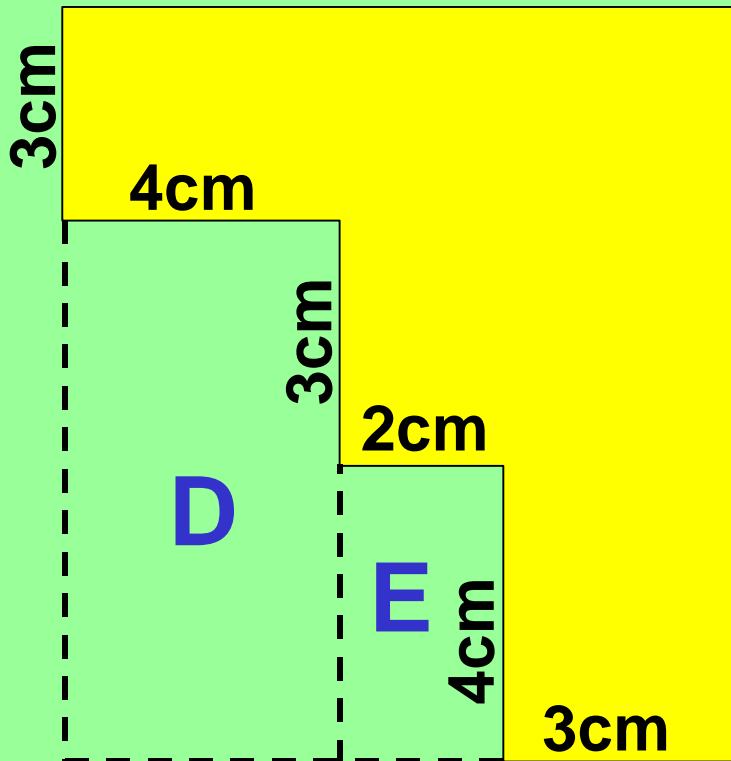

全圖面積：

= ~~cm²~~

批改

下一題

總成績

問題六

請選擇以甚麼方法去計算左圖的面積

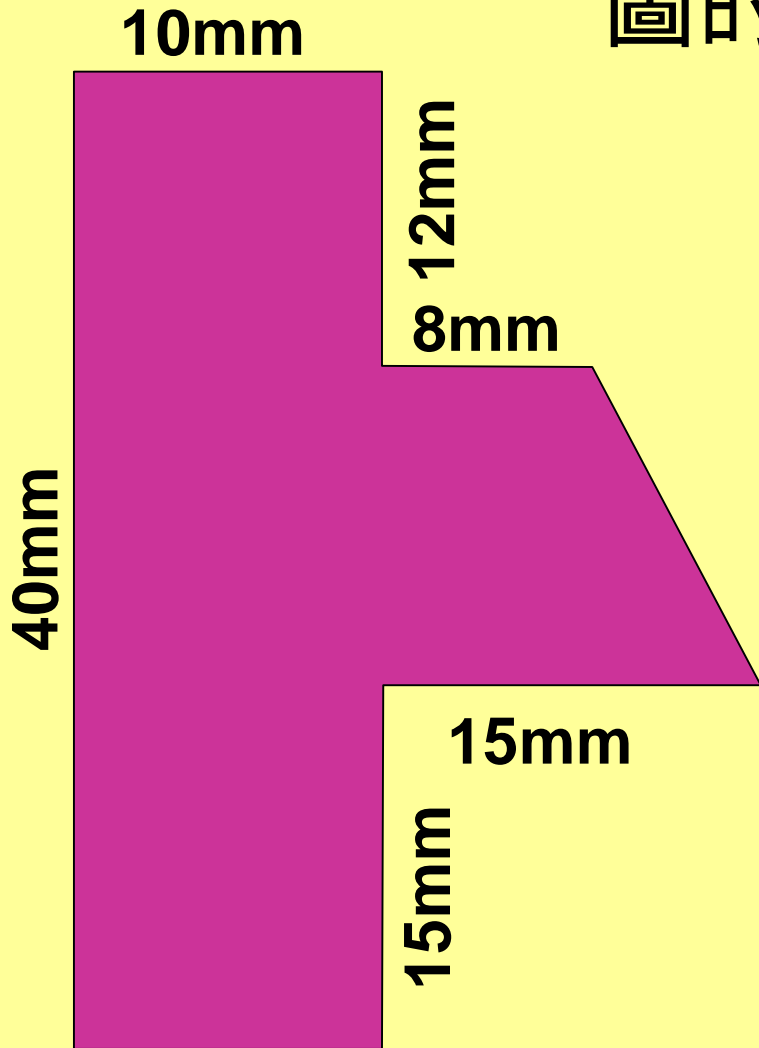

分割法

填補法

問題六

填補法似乎不太合適啊！
試試分割法吧！



分割法

問題六

分割法

長方形 A 的面積： = ~~mm²~~

梯形 B 的面積： = ~~mm²~~

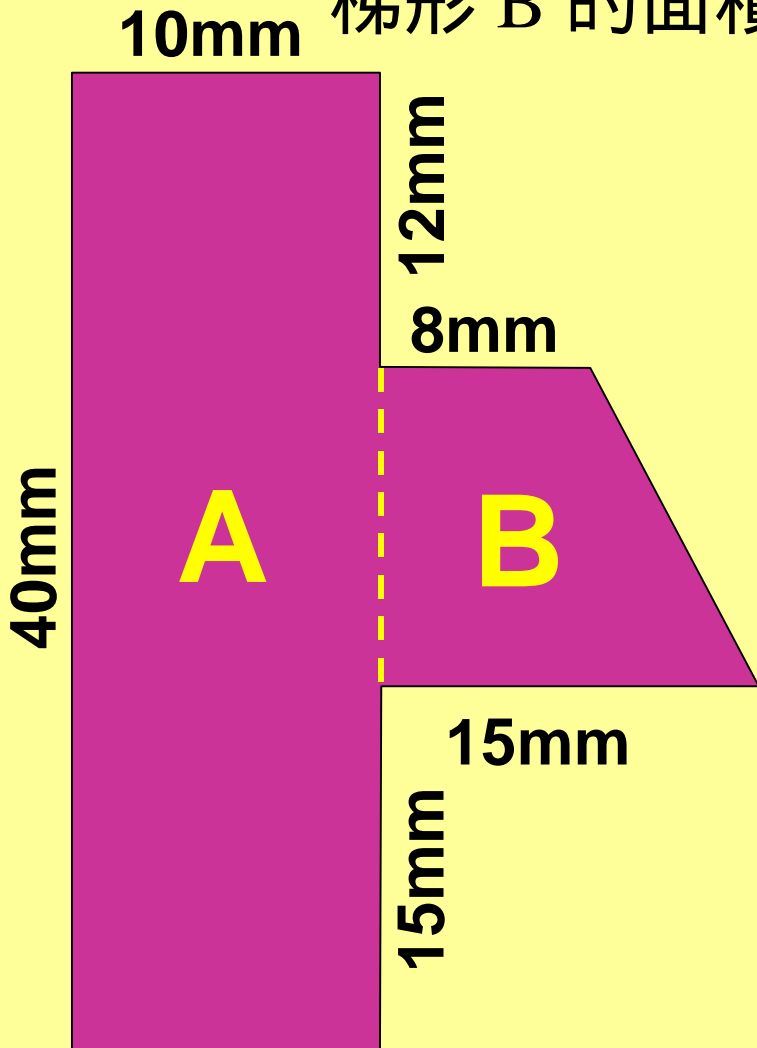

全圖面積：

=

~~mm²~~

批改

下一題

問題七

請選擇以甚麼方法去計算左圖的面積

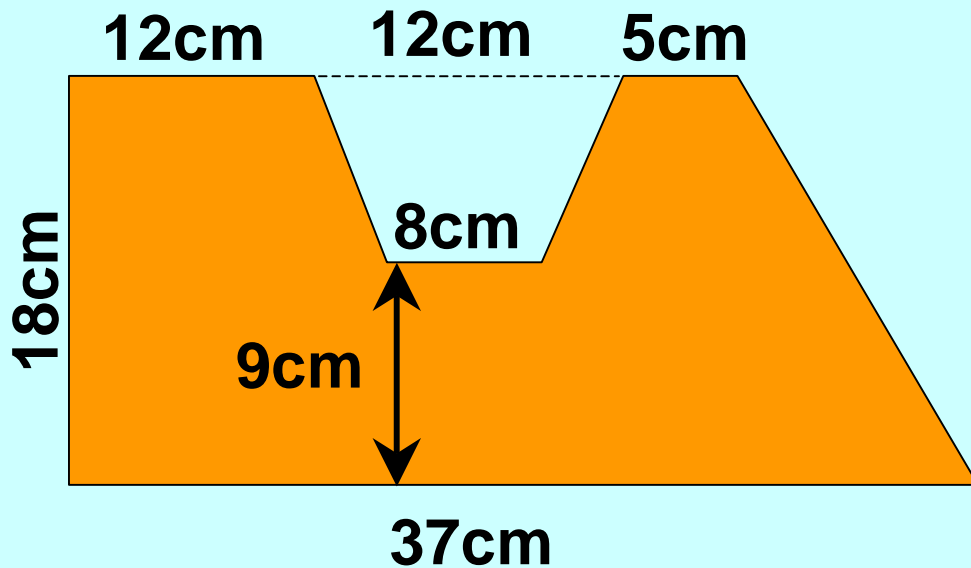

分割法

填補法

問題七

分割法似乎不太合適啊!
試試填補法吧!

填補法

問題七

填補法

大梯形的面積： = ~~cm²~~

梯形 A 的面積： = ~~cm²~~

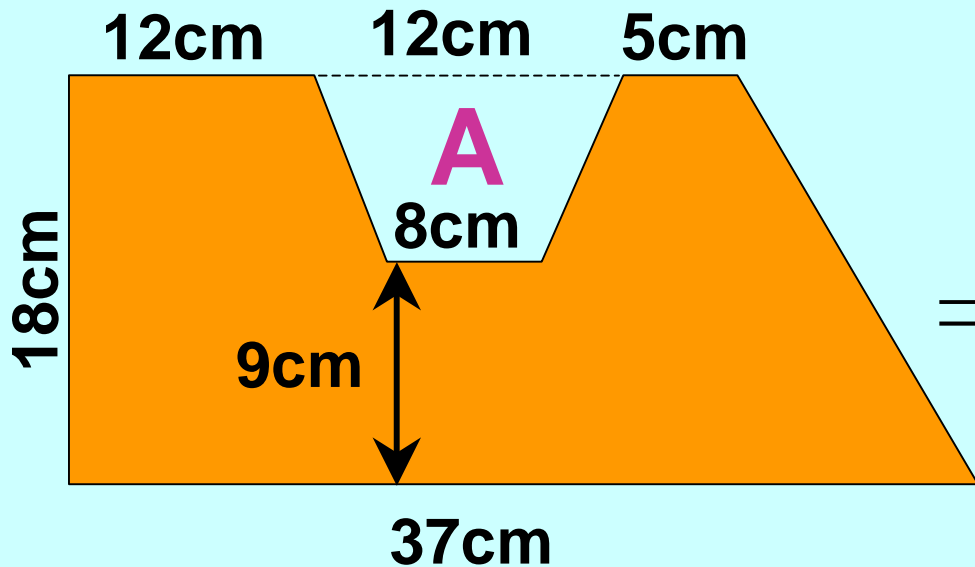

全圖面積：

= ~~cm²~~

批改

下一題

問題八

請選擇以甚麼方法去計算左圖的面積

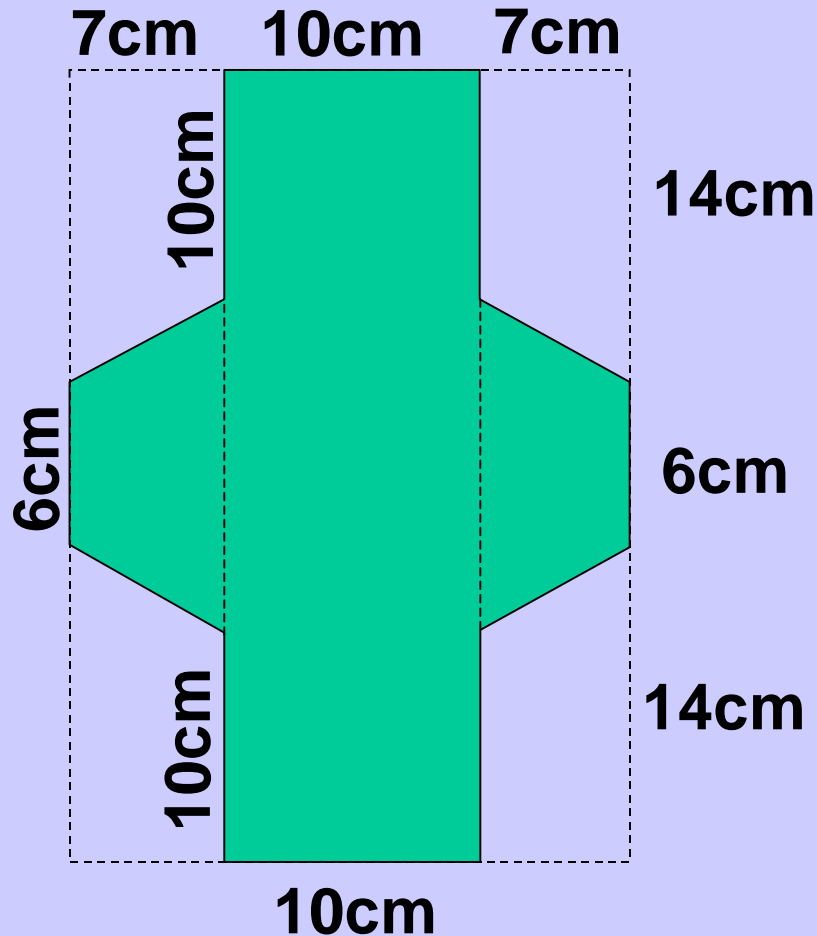

分割法

填補法

問題八

分割法

長方形 A 的面積： = ~~cm²~~

梯形 B 的面積： = ~~cm²~~

梯形 C 的面積： = ~~cm²~~

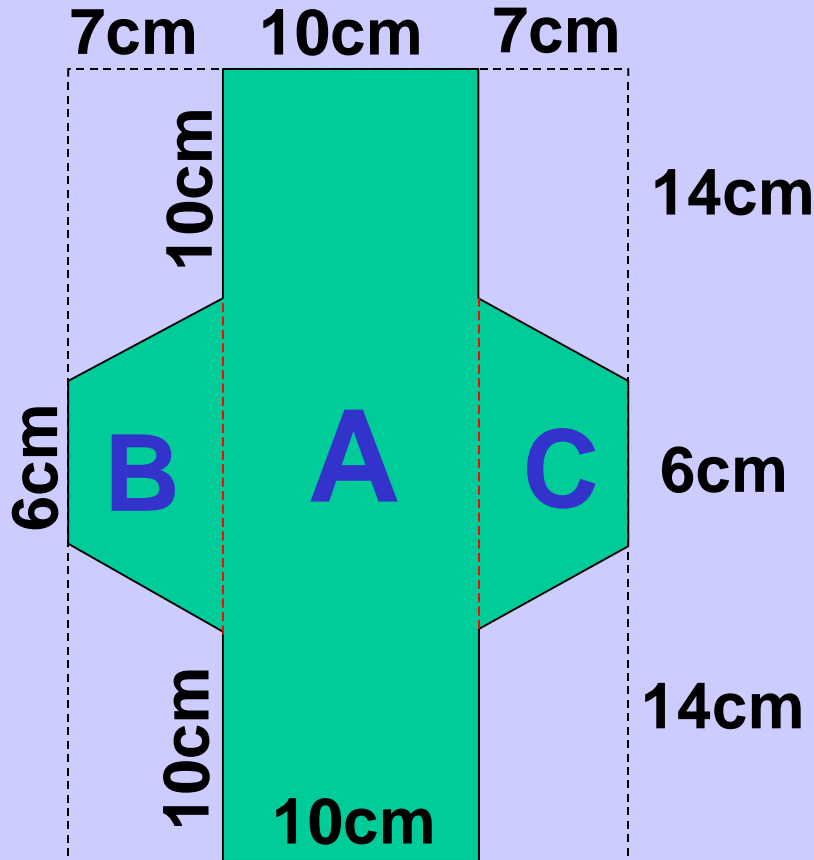

全圖面積：

= ~~cm²~~

批改

下一題

問題八

填補法

大長方形的面積： = ~~cm²~~

梯形 P 的面積： = ~~cm²~~

梯形 P, Q, R 和 S 的面積之和： = ~~cm²~~

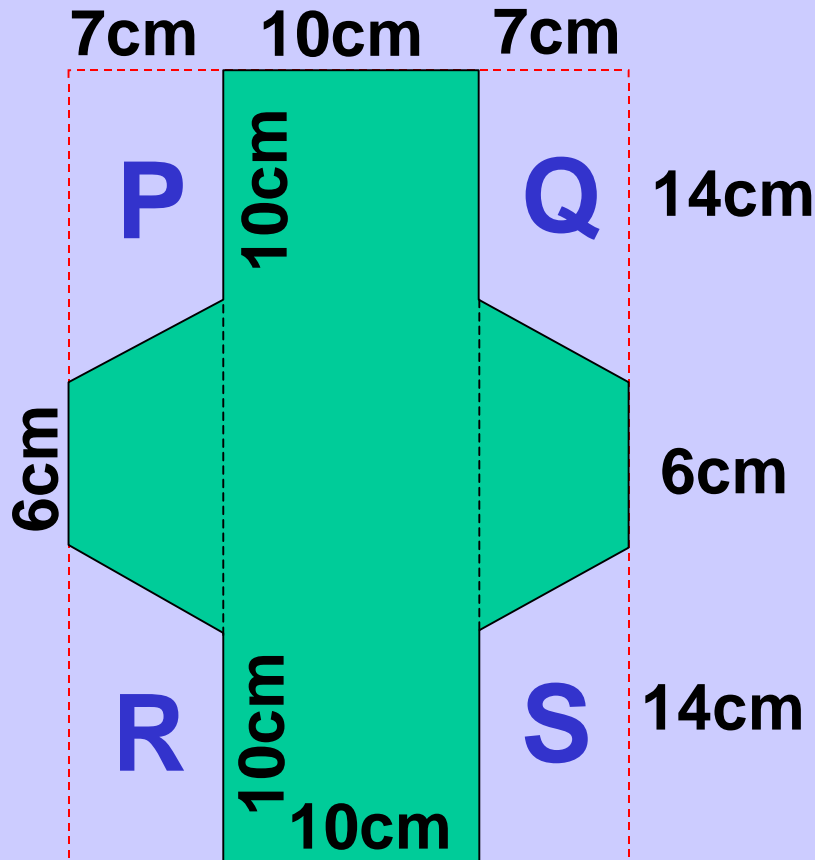

全圖面積：

= ~~cm²~~

批改

下一題

問題九

請選擇以甚麼方法去計算左圖的面積

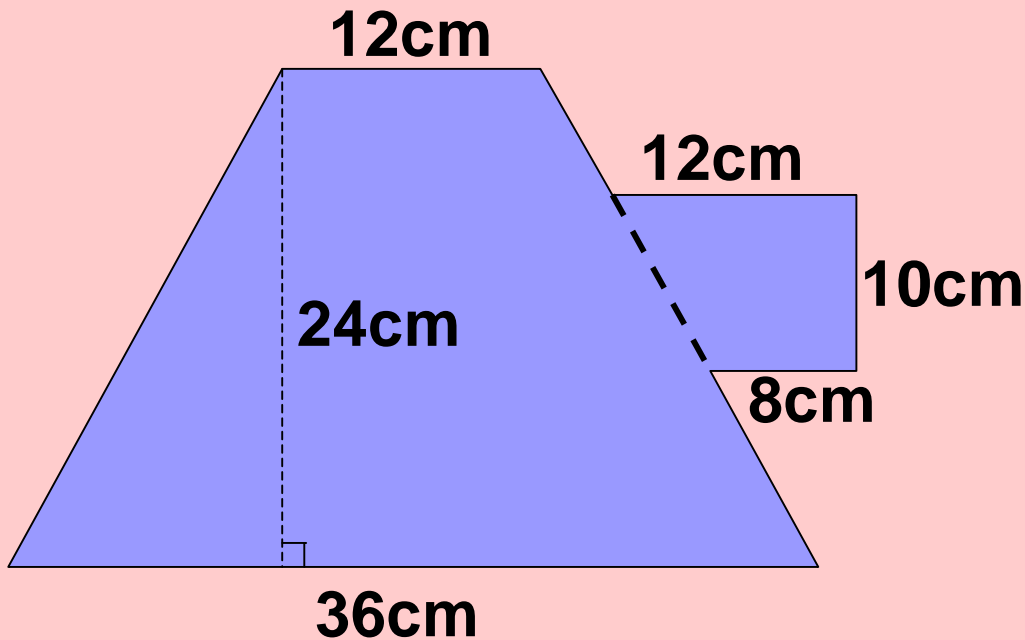

分割法

填補法

問題九

填補法似乎不太合適啊！
試試分割法吧！

分割法

問題九

分割法

梯形 A 的面積： = ~~cm²~~

梯形 B 的面積： = ~~cm²~~

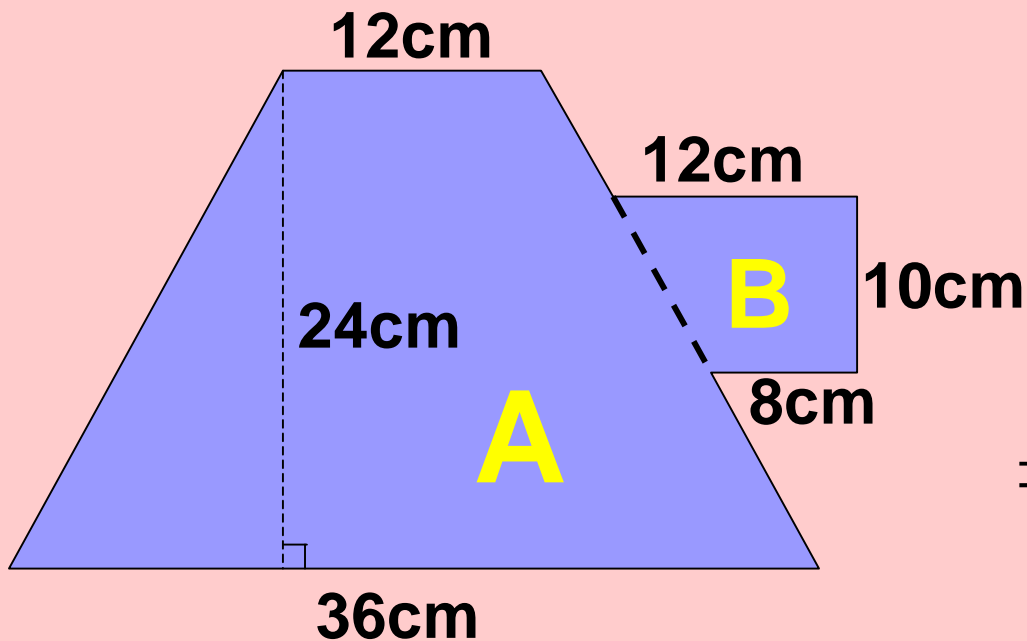

全圖面積：

= ~~cm²~~

批改

下一題

問題十

請選擇以甚麼方法去計算左圖的面積

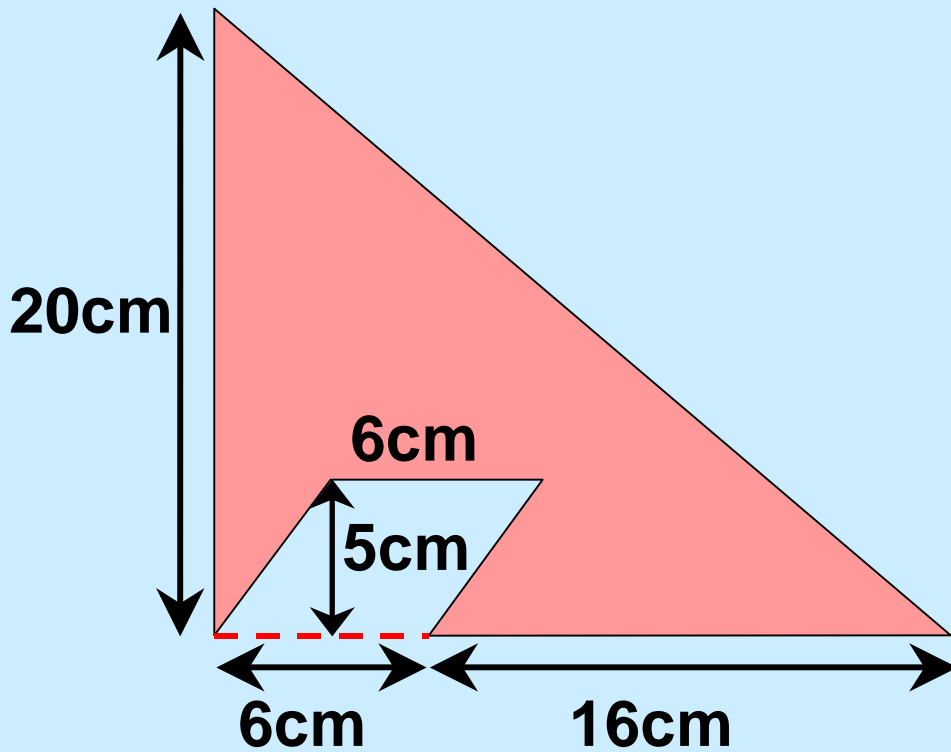

分割法

填補法

問題十

分割法似乎不太合適啊！
試試填補法吧！

填補法

問題十

填補法

三角形的面積： = ~~cm²~~

平行四邊形 A 的面積： = ~~cm²~~

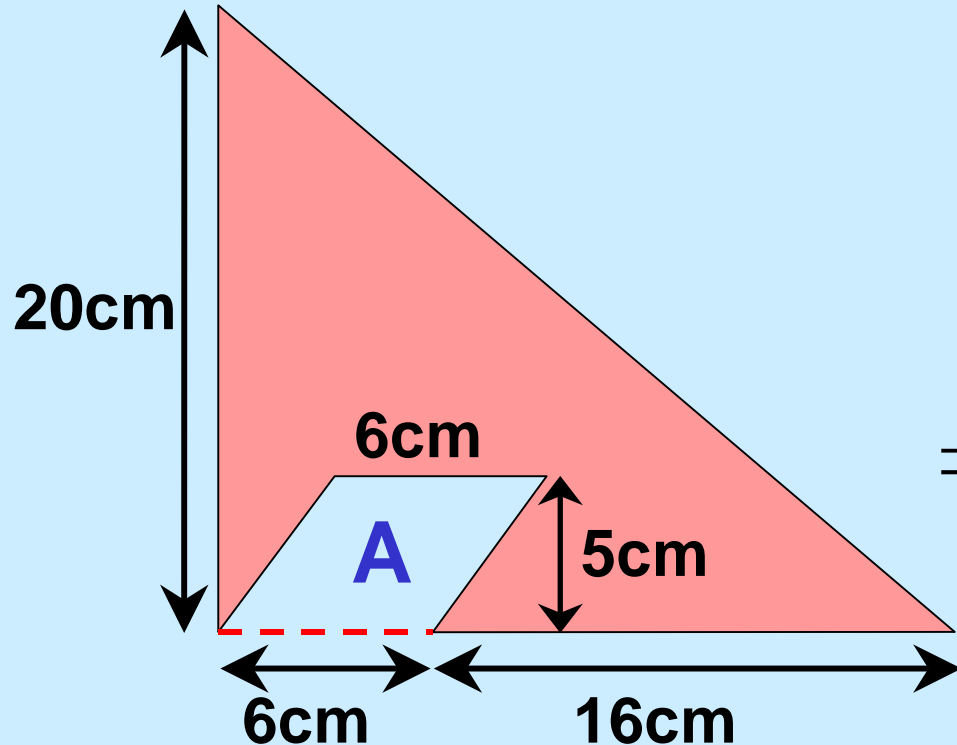

全圖面積：

= ~~cm²~~

批改

總成績

總成績

第一題:

第二題:

第三題:

第四題:

第五題:

第六題:

第七題:

第八題:

第九題:

第十題:

班別:

班號:

積分:

離開